



vývody regulátoru naletujte v tomto případě dutinky !

**Zkrat těchto vodičů navzájem (při připojení akumulátoru) i zkrat těchto vodičů na napájecí napětí vede k poškození nebo zničení regulátoru !**

- Konektory po zapájení zaizolujte, např. teplem smršťitelnou hadičkou !
- Použijte co nejkratší silové vodiče; je to výhodné z hlediska jak snížení váhy, tak i případného rušení.
- Regulátor zapojte do přijímače na kanál plynu ! **Pokud máte OPTO verzi regulátoru, je nutné přijímač napájet samostatnou baterií. U OPTO verzi NESMÍTE vyjmout prostřední dutinku servokonektoru (červený vodič).**
- Pokud se motor točí opačně než potřebujete, prohodte navzájem dva libovolné vývody k motoru nebo změňte směr otáčení v programovém nastavení regulátoru.
- **Regulátor je nutno za provozu chladit proudícím vzduchem. Nebráňte přístupu chladicího vzduchu k regulátoru např. zabalením do molitanu.**
- Na přetížení i přehřátí upozorňuje regulátor akusticky (pípání motorem) i pomocí indikační LED.
- **Regulátor není dovoleno napájet z jiného zdroje (jako např. stabilizované síťové zdroje) než jsou povolené typy akumulátorů !!!**
- Vypínač regulátoru je zapojen tak, že nehrozí nebezpečí výpadku napětí BEC při případné poruše tohoto vypínače.
- **Regulátor se zapne VYPNUTÍM vypínače („s“ verze s vypínačem) nebo připojením akumulátorů (verze bez vypínače).**
- **NEVYPÍNEJTE nebo NEODPOJUJTE od akumulátorů, pokud se motor JEŠTĚ TOČÍ – můžete poškodit nebo zničit regulátor !!!**

#### Zapojení regulátoru do palubní sítě:

##### a) BEC verze

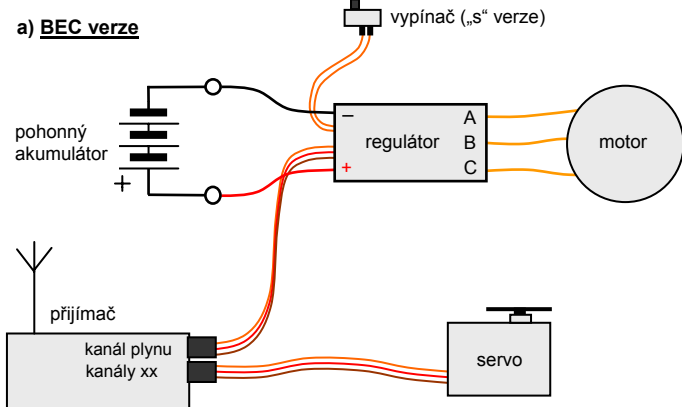

**U „OPTO“ verzi NEODPOJOVAT !!!**

**Pozn.:**  
**(platí jen pro verze s BEC !!!)**  
Pokud chcete z jakýchkoliv důvodů použít pro napájení přijímače a serv jiný zdroj než BEC je nutno opatrně vyjmout prostřední dutinku servokonektoru a zaizolovat ji !



##### b) OPTO verze

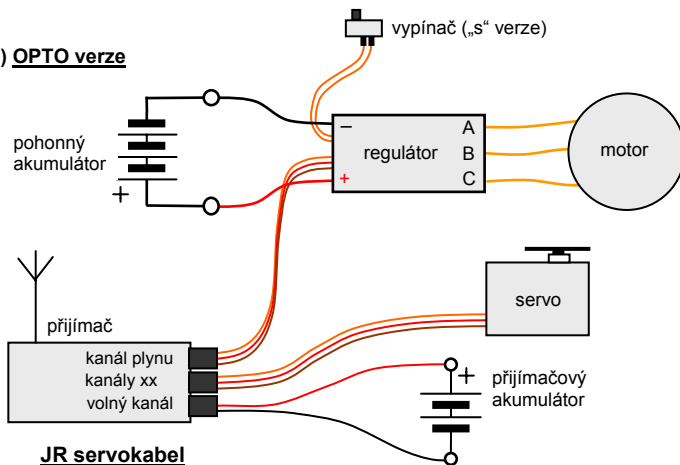

#### JR servokabel



#### Vypínač

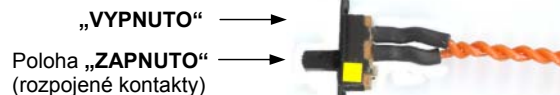

## 2) Bez programování – basic mód / rychlý start:

Nastavení regulátoru je automatické a beze změn splní požadavky většiny běžných uživatelů. To znamená, že nic nemusíte programovat, ihned můžete jít létat.

#### Základní nastavení regulátoru:

- NiCd/NiMH články, automatické určení počtu článků (v nabitém stavu). Pro Lipol články musíte nastavit parametr „B“. (více viz dále)
- ostatní parametry jsou nastaveny na „default“ hodnoty (firemní nastavení).

Pokud vám toto nastavení nevyhovuje, změňte je snadno dle následujícího bodu 3, 4 nebo 6.

**Brzda je vždy vypnuta.**

#### Start bez brzdy (1. možnost):

1. zapnout vysílač
2. plyn stáhnout (min. plyn)
3. zapnout regulátor
4. 1 × BEEP (pípnutí)
5. můžete startovat (max. poloha plynu se nastaví automaticky)



#### Start bez brzdy (2. možnost):

1. zapnout vysílač
2. plyn naplno (max. plyn)
3. zapnout regulátor
4. 2 × BEEP
5. plyn stáhnout do 10 sekund
6. 1 × BEEP
7. můžete startovat



#### Poznámka:

Pokud se v počáteční poloze páky plynu (min. plyn) ozve 2 × BEEP, přehodte smysl výchylek páky plynu na vysílači.



Pokud se v počáteční poloze páky plynu (max. plyn) ozve 1 × BEEP, přehodte smysl výchylek páky plynu na vysílači.



## BEZPEČNOSTNÍ OPATŘENÍ:

**Pokud model nepoužíváte, odpojte akumulátor !!! Model se zapojenými akumulátory nenechávejte bez dozoru !!! Točící se lodní šroub je velmi nebezpečný !!! Pokud je regulátor připojen k akumulátorům, nepohybujte se v prostoru šroubu! Nenabíjejte akumulátory pokud jsou připojeny k regulátoru !**

- **POZOR, přepólování na vývodech k akumulátoru má za následek spolehlivé zničení regulátoru !** (To se přitom nemusí projevit bezprostředně, ale až v některém z následujících startů nebo letů)
- **Zkrat vodičů k motoru navzájem (při připojení akumulátoru) i zkrat těchto vodičů na napájecí vodiče vede k poškození nebo zničení regulátoru !**
- **Dbejte na dobrý stav motoru. Vadný nebo poškozený motor (mechanická poškození, zkratky vinutí apod.) může způsobit poškození nebo zničení regulátoru a následně i napájecích článků.**

**MEGA BEC:** regulátory do 12 článků mají BEC, který je schopen dodávat ve špičce proudy až 4A. Regulátory TMM 1816-3, 2516-3, 3316-3 a 4416-3, které jsou určeny pro napájení až 16 článků, mají BEC použitelný pouze do 12 článků. Zátěžitelnost ztrátovým výkonem je enormně vysoká, má ale také své meze. Nesmí překročit hodnotu ~20W. Z grafu můžete určit např. proud, který lze při daném zatížení a konkrétním napětí odebrat z BEC, a také, jak dlouho. Ztrátový výkon obvodu BEC zahřívá regulátor. **Vznikající teplo je nutno odvádět prouděním vzduchu.** Mezi zatěžováním obvodu BEC ztrátovým výkonem, který je > 5W, musí být pauzy na ochlazení tak, aby průměrný ztrátový výkon byl ≤ 5W. **Nezapomeňte, že regulátor je rovněž zahříván ztrátovým výkonem vznikajícím v motorové části !**

**Ztrátový výkon 5V BEC:**  $(U_{AKU} - 5V) \times \text{proud } I$   
nebo pro 6V BEC:  $(U_{AKU} - 6V) \times \text{proud } I$   
(s výhodou lze použít stupnici s rozdílem napětí  $U_{AKU} - U_{BEC}$ )

**Příklad:** (v grafu) při napětí akumulátorů 10,5V lze z BEC odebrat při ztrátovém výkonu 10W proud až 1,8A nepřerušovaně po dobu až 10 sekund. Pokud bude zatížení trvat jen 5 sekund, může být výkonová ztráta až 15W a lze odebrat proud až 2,7A.

**Ochrana proti dlouhodobému zkratu má pouze verze „MEGA BEC+“ !**

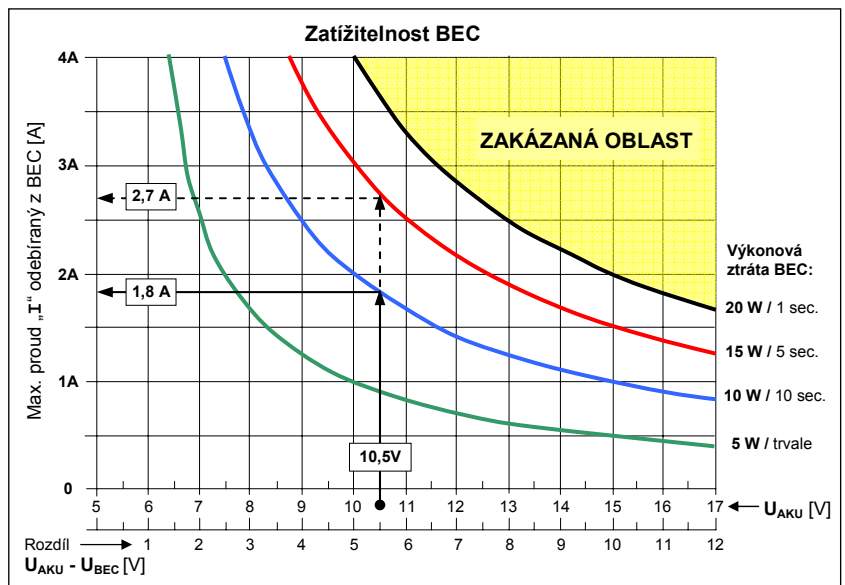

**S BEC (spínaný BEC):** regulátory TMM pro vyšší výkony a pro napětí do 6 Lipol / 18 Nixx používají spínaný BEC (viz tabulka parametrů na str. 7). Tento typ BEC má výhodu v menších ztrátách při provozu z vyšších vstupních napětí nebo, jinak řečeno, umožní odebrat podstatně vyšší proudy i z vyšších vstupních napětí. Zatěžovací charakteristiky mají naprosto odlišný charakter od lineárních typů. I tento typ BEC však má své limity, byť jsou podstatně méně závislé na vstupním napětí než u lineárních typů BEC. Proudová zatížitelnost obecně s rostoucí teplotou klesá. Maximální čas, po který může trvat odběr proudů té či oné velikosti je v grafu a se vzrůstající teplotou také klesá. I tento typ BEC je nutno při vyšších odebíraných proudech chladit proudícím vzduchem. S BEC snese krátkodobý zkrat na výstupu bez poškození. Lze použít i silná a digitální serva.

**Příklad:** máte 6-ti článkové Lipol (tj. 25,2V nabitě, 23 - 24V při zatížení). Vaše serva odebírají 3A. S BEC snese tento proud po dobu 45 sec. bez mezer na ochlazení. V reálném provozu taková situace běžně nenastane, realita je mnohem příznivější – serva nejedou stále a nemají stále plný odběr – v těchto časových úsecích bez zatížení nebo s menším zatížením se BEC ochlazuje.

**Příklad zatěžování S BEC:**

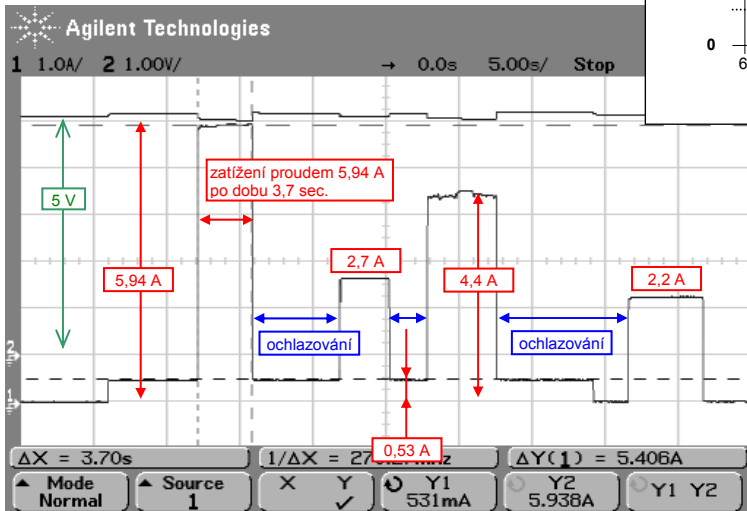

**Příklad zatěžování S BEC:**

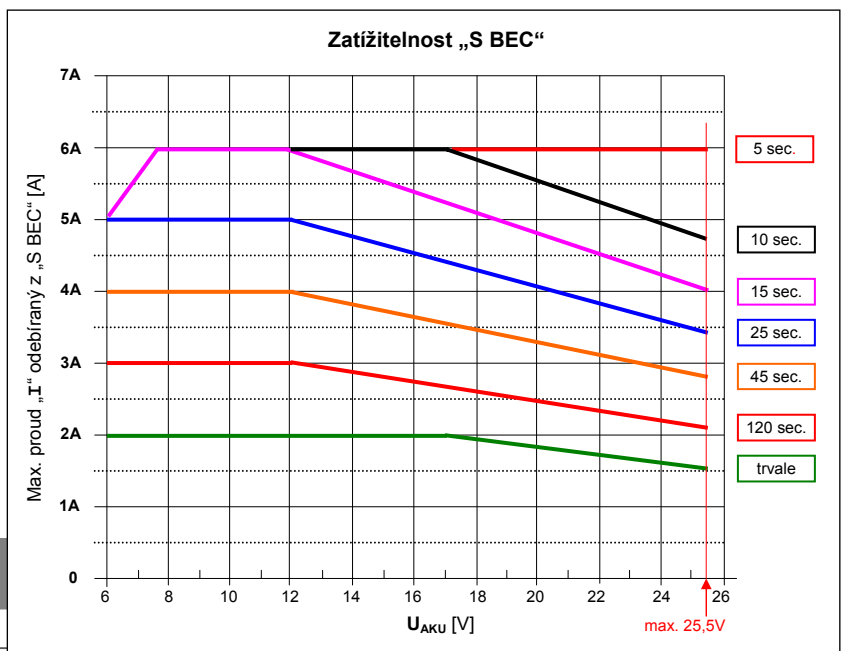

**Při překročení maximálních hodnot proudu nebo ztrátového výkonu může dojít ke zničení BEC a tím ke ztrátě ovladatelnosti modelu !**

Nezapomeňte, že serva, zatížená kormidly ofukovanými proudem vzduchu za letu, mohou odebrat mnohem více proudu než když jimi hýbáte na zemi !

**Pozn.:** pozor na měření dosahu soupravy, zvláště s větším počtem článků – v případě ztráty signálu mohou dojet serva až na doraz – odběr proudu pak může výrazně stoupnout. Tato situace může vést k výkonovému přetížení obvodu BEC se všemi důsledky. Nebezpečí je menší u přijímačů, které při výpadku signálu nastaví definovanou polohu serv.

**Spojování BEC:** pokud provozujete v modelu 2 regulátory, jsou dva možné případy zapojení BEC.

- pokud zapínáte každý regulátor samostatně (vypínačem nebo postupným připojením na akumulátory) je možné použít pouze jeden BEC – u druhého regulátoru musíte vyjmout prostřední dutinku servokonektoru.
- pokud zabezpečíte současně zapnutí obou regulátorů (spojené vývody „+“ i vývody „-“ obou regulátorů, bez vypínačů), můžete nechat oba obvody BEC zapojené. Současně tak zvýšíte proudovou i výkonovou zatížitelnost takto spojených obvodů BEC (zhruba na dvojnásobek).

### 3) Programování / vyčítání dat z regulátoru pomocí PC (bez modulu BB\_03):

Pokud chcete programovat pomocí PC nebo vyčíst některé hodnoty z regulátoru, potřebujete na propojení regulátoru a vašeho PC modul USBCOM(+) (obj. číslo 86.20002) a ovládací SW, který je součástí komunikačního modulu. **Je nutno použít připojení modulu USBCOM(+) do konektoru ICS, není nutno při každém programování (vyčítání dat) odpojovat pracně regulátor od přijímače. Propojení přes servokabel zde není podporováno.**

Programování pomocí PC vám usnadní a zpřehlední nastavování vašeho regulátoru. Vyčítání hodnot vám pomůže při určení optimálního dimenzování vašeho pohonu tak, abyste jednak využili výkonové a technické možnosti vašeho regulátoru / motoru / baterií a současně se vyhnuli přetěžování těchto komponent. Při programování regulátorů s BEC mějte vysílač zapnutý – po zapnutí regulátoru se nebudou cukat serva.

Pro instalaci, vyčítání dat z regulátoru a programování regulátoru se řiďte pokyny v manuálu příslušného komunikačního modulu USBCOM.

Přehled vyčítaných dat z regulátoru (naměřených během posledního letu):

- maximální průměrný proud
- max. špičkový proud
- koncové napětí akumulátorů (při vypnutí regulátoru)
- max. teplota regulátoru
- pozice min. plynu
- pozice max. plynu
- max. otáčky motoru

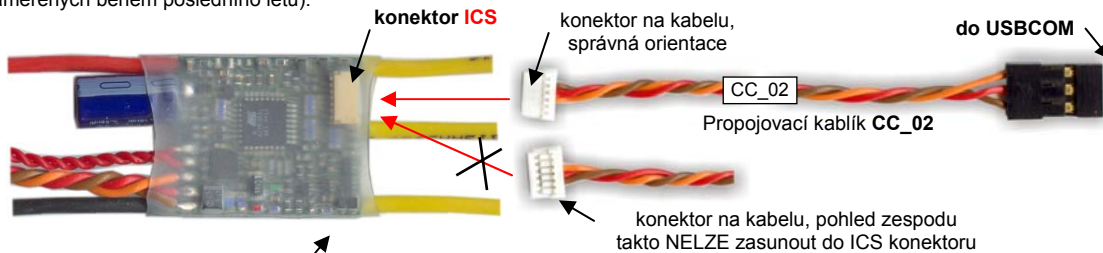

TMM xxx-3, Z-series

#### Ovládací okno v PC:

### 4) Programování s kartičkou UNICARD:

Prakticky všechny parametry můžete velmi snadno nastavit programovací kartičkou UNICARD. **Připojení pomocí kablíku CC\_02 do konektoru ICS, není nutno při každém programování odpojovat pracně regulátor od přijímače.** Při programování regulátorů s BEC mějte vysílač zapnutý – po zapnutí regulátoru se nebudou cukat serva.

TMM xxx-3, EXPERT+, Z-series, Race Boat, ...

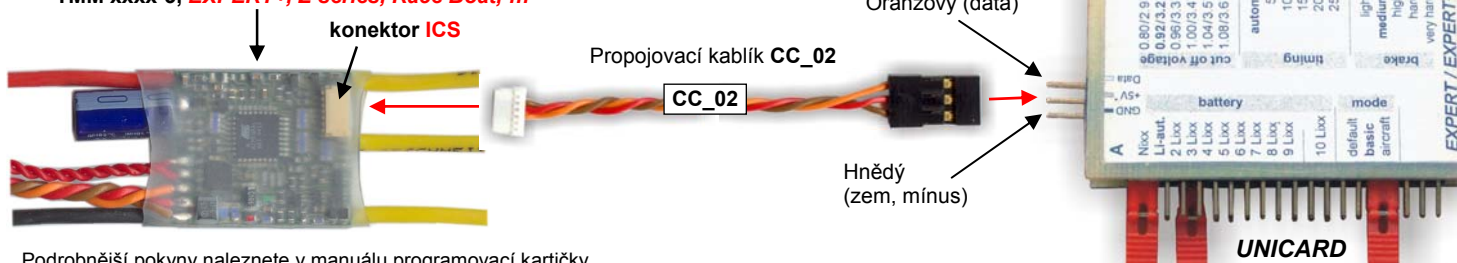

Podrobnější pokyny naleznete v manuálu programovací kartičky.

#### Doporučený postup při programování kartičkou UNICARD nebo pomocí PC: (není potřebné pro BASIC mód)

- naučte nejprve regulátor skutečné krajní polohy vašeho vysílače – **tento bod stačí udělat jen poprvé, resp. vždy po výměně vysílače nebo přijímače.** (tj. „minimum“ a „maximum“ pro standardní vysílače nebo „neutrál“ a „plný plyn vpřed“ pro pistolové vysílače). To se provede tak, že začnete programovat z vysílače, tzn.:
  - zapnete vysílač, dáte plný plyn (vpřed),
  - zapnete regulátor, počkáte 10 sekund na 3× pípnutí motorem, pak
  - stáhnete plyn do **minima** (standardní vysílače) nebo do **neutrálu** (pistolové vysílače), počkáte na 1× pípnutí a můžete vypnout regulátor. Regulátor si nyní již pamatuje tyto polohy (trvale, až do případného dalšího programování).
- když zná regulátor skutečné krajní polohy vaší RC soupravy, můžete dále kdykoliv nastavit všechny parametry programovací kartičkou UNICARD nebo připojit regulátor k vašemu PC pomocí modulu USBCOM(+) a nastavit parametry jednoduše myší (program „Controller“). **Pokud by jste chtěli nastavit parametry pomocí vysílače, nebudete v bodě c) vypínat regulátor, ale budete pokračovat v programování (detaily na str. 6.).**

## 5) Záznam dat, přehrávání dat a programování s modulem BB\_03:

Tato možnost přináší naprosto novou dimenzi v optimalizaci a nastavování pohonů pro vaše modely. Popis přesahuje rámec tohoto návodu. Říďte se pokyny v manuálu modulu **Black Box BB\_03**.

**Jen velmi stručně pro získání základní představy:**

Po stisku tlačítka „Načíst data z Black Boxu“ se začnou načítat data zaznamenaná v BB-03 a současně se vykreslují jednotlivé křivky do grafu. Po načtení celého záznamu (v tomto příkladu 52,5 sekundy) máte na obrazovce všechna data. Měřitko je automatické podle největší zobrazené hodnoty.

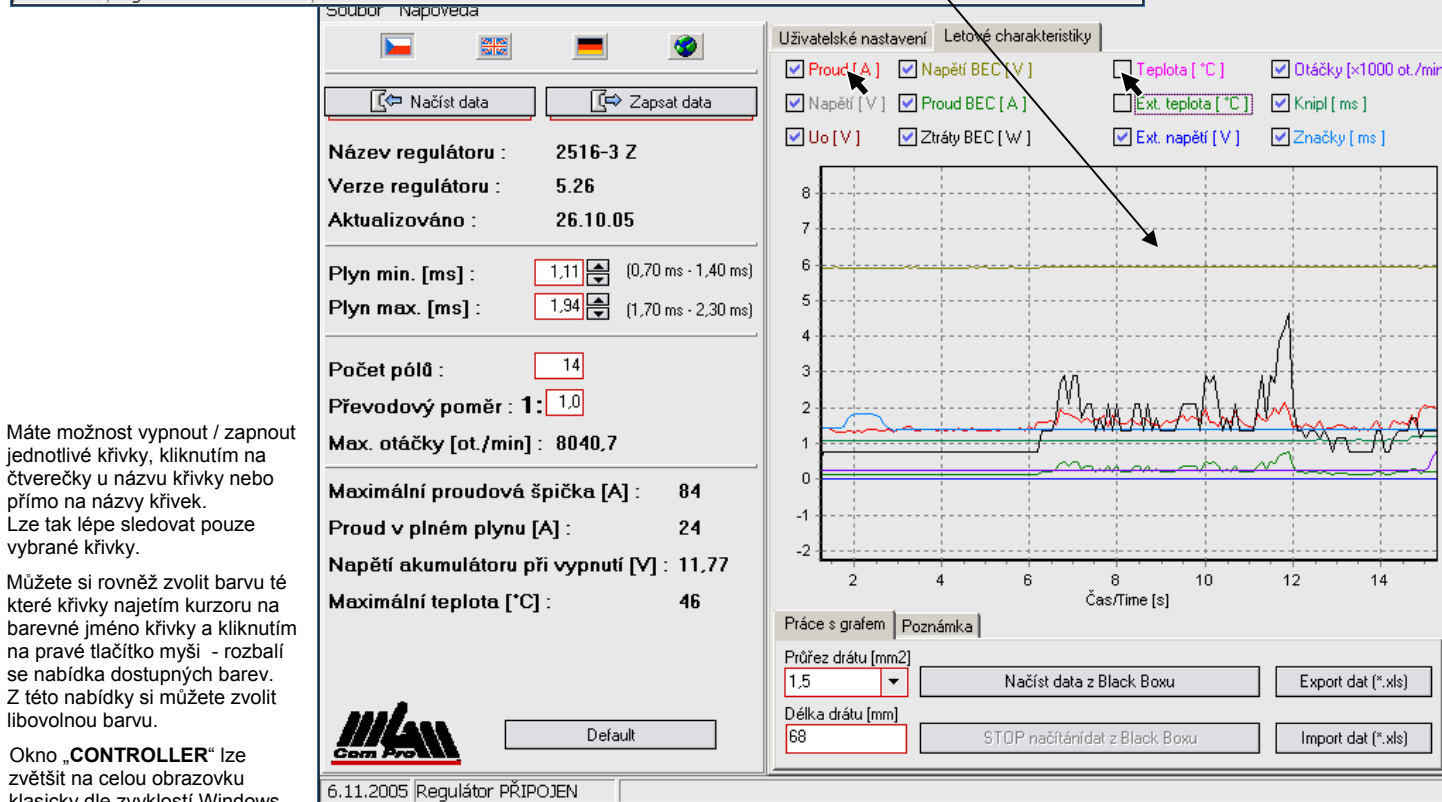
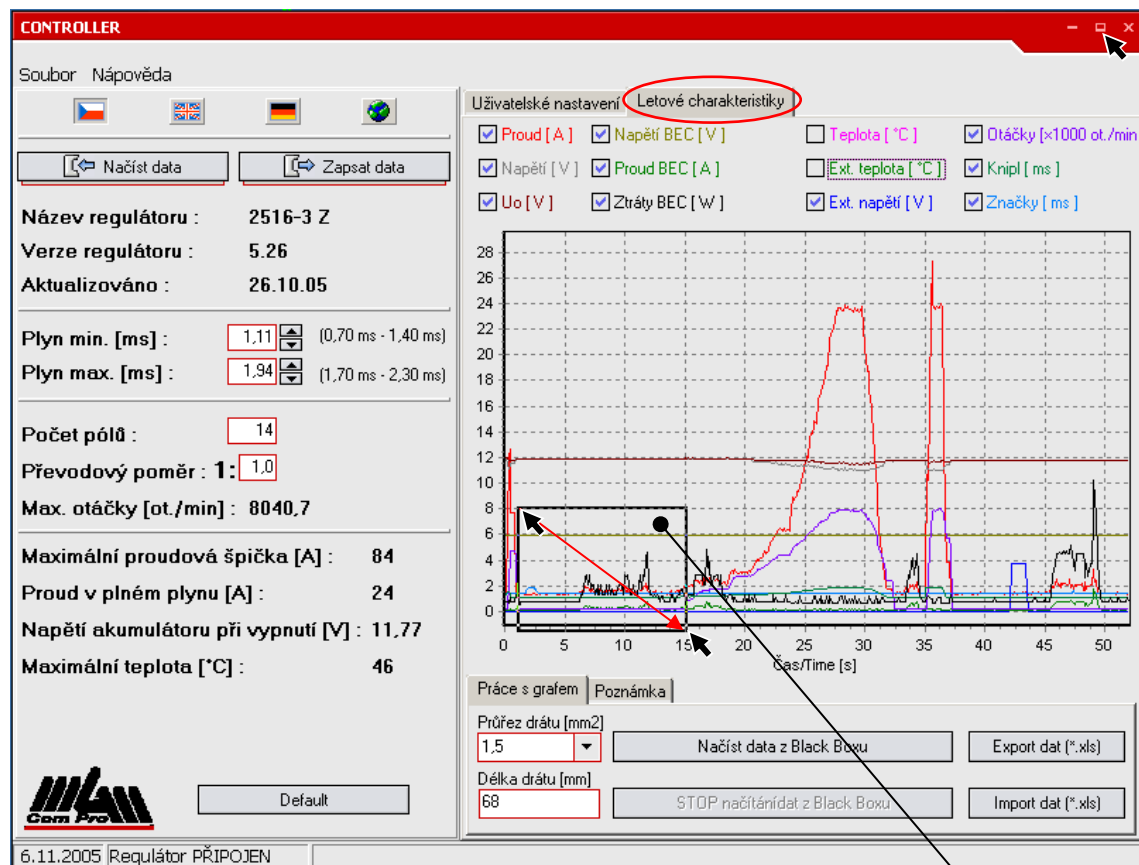

Máte možnost vypnout / zapnout jednotlivé křivky, kliknutím na čtverečky u názvu křivky nebo přímo na názvy křivek. Lze tak lépe sledovat pouze vybrané křivky.

Můžete si rovněž zvolit barvu té které křivky najetím kurzoru na barevné jméno křivky a kliknutím na pravé tlačítko myši - rozbolí se nabídka dostupných barev. Z této nabídky si můžete zvolit libovolnou barvu.

Okno „CONTROLLER“ lze zvětšit na celou obrazovku klasicky dle zvyklostí Windows.

Lze rovněž vybrat libovolnou oblast grafu (tahem myši z levého horního rohu vybrané oblasti do pravého dolního rohu vybrané oblasti se stisknutým levým tlačítkem myši). Tato vybraná oblast se vám zvětší do celého okna grafu. Pokud držíte pravé tlačítko myši, lze zvětšeným výřezem grafu libovolně pohybovat a posouvat tak na další zkoumaná místa.

Kliknutím na tlačítko „Export dat (\*.xls)“ se data zapiší pod nabídnutým nebo libovolným jiným jménem, **včetně poznámky**, která může obsahovat důležité údaje o tomto záznamu (model, motor, vrtule, .....), což vám umožní snadnější orientaci v záznamech při pozdějším prohlížení nebo jejich porovnávání.

Data lze kdykoli znovu zobrazit pomocí tlačítka „Import dat (\*.xls)“ a výběru požadovaného záznamu z paměti PC.

Exportovaná data (v Excelovském formátu „xls“) lze dále zpracovávat v Excelu (např. vytvořit okamžitý příkon motoru  $P_{mot} = \text{Napětí} \times \text{Proud}$ ), vykreslovat grafy, dělat závislosti a porovnání s jinými záznamy, atd.

## 6) Programování s vysílačem:

Veškeré programování je možné provést pomocí vysílače a přijímače, se kterým budete regulátor provozovat. Po naprogramování se hodnoty trvale uloží (až do případného dalšího programování). Regulátor je nutno vypnout. Když máte regulátor naprogramován, je po zapnutí okamžitě připraven k použití s nastavenými parametry. Není-li po zapnutí nastaven na vysílači minimální plyn, čeká regulátor na jeho stažení (bezpečnostní opatření), potom již můžete okamžitě startovat. Pokud změníte přijímač nebo vysílač, doporučujeme provést programování znovu, (stačí pouze vstoupit do režimu programování), aby se uložily nové aktuální parametry signálu.

### Nastavení žádané „hodnoty“ parametru (základní postup nastavení v každém parametru):

Páku plynu přesuňte do polohy „½ plynu“, 2× zhasne LED a 2× pípne motor. Vraťte plyn do minima, 1× zhasne LED a 1× pípne motor. Postup (½ plynu – minimum) opakujte tolikrát, jaké hodnoty parametru - podle tabulky - chcete dosáhnout. **Např.** pro nastavení **hodnoty 3 v parametru „E“ (tj. předstih 10°)** opakujte postup (½ plynu – minimum) **3×** (musíte samozřejmě být na tomto konkrétním parametru).

**Programování parametru ukončíte** přesunutím páky plynu z minima do polohy „plný plyn“ – 3× zhasne LED a 3× pípne motor a návratem k minimálnímu plynu, 1× blikne LED a 1× pípne motor - parametr je naprogramován na zvolenou hodnotu a uložen (**tuto sekvenci označujeme jako „ENTER“**). Automaticky se přitom přechází na další parametr. Po posledním programovaném parametru musíte regulátor vypnout, čímž je programování ukončeno.

**Programování všech parametrů není povinné, po kterémkoliv parametru, zakončeném řádně „ENTER“, můžete regulátor vypnout. Následující parametry nebudou změněny, zatímco všechny předchozí budou zapamatovány.**

**Pokud nechcete některý parametr měnit** (chcete zachovat jeho minulou hodnotu), dáte při jeho programování přímo „plný plyn“, tzn. žádný cyklus ½ plynu – minimum, ale přímo „ENTER“. V parametru zůstane původní hodnota a současně se přejde na programování následujícího parametru.

**Jednoduchý návrat k firemnímu nastavení:** regulátor zapnete při plném plynu, jako by jste chtěli programovat. Po 10 sekundách regulátor 3× pípne. Nestáhnete plyn, ale čekáte dále asi 5 sekund na čtyři pípnutí. Pokud nyní (po těch 4 pípnutích) stáhnete plyn do polohy minimum během 3 sekund, máte nastaveny firemní parametry a BASIC mód. Pokud plyn nestáhnete, nic se v nastavení nezmění, regulátor již jen čeká na vypnutí.

## VLASTNÍ PROGRAMOVÁNÍ:

### I) Zapněte vysílač s plynem na maximum!

II) **Zapněte regulátor.** Po 10 vteřinách (++) regulátor 3× pípne motorem a zabliká LED-kou, která zůstane svítit. Nyní máte 3 sekundy čas na stažení plynu k nule. Pokud v tomto časovém limitu nestáhnete plyn, proces programování bude ukončen a regulátor se vypne.

**Jeho další činnost je možná až po vypnutí a opětovném zapnutí vypínačem (odpojení a připojení aku).**

Pokud v tomto časovém limitu plyn stáhnete, 1× pípne motor a 1× zhasne LED, jste v programovacím módu. Nyní můžete začít programovat jednotlivé parametry postupem uvedeným výše.

(++) **Pokud byl před programováním nastaven BASIC mód, regulátor po zapnutí 2×pípne, nešímejte si toho a čekejte na 3× pípnutí!**

### III) Parametr A – volba módu BASIC / BOAT:

#### 1) **Nechcete nic programovat a chcete využít firemního přednastavení parametrů, („BASIC“ mód):**

Páku plynu přesuňte do polohy „½ plynu“, 2× zhasne LED a 2× pípne motor. Vraťte plyn do minima, 1× zhasne LED a pípne motor. Tuto volbu potvrďte přesunutím páky plynu z minima do polohy „plný plyn“ – 3× zhasne LED a 3× pípne motor. Po návratu do minima 1× zhasne zelená LED a pípne motor. Jsou nastaveny firemní parametry. Můžete ještě přejít na naprogramování typu a počtu článků, parametr B, ale nemusíte. Můžete regulátor vypnout.

#### 2) **BOAT mód (plné programování):**

Páku plynu přesuňte do polohy „½ plynu“, 2× zhasne LED a 2× pípne motor. Vraťte plyn do minima, 1× zhasne LED a pípne motor. Tento postup proveďte ještě jednou (nastavujete hodnotu 2 tohoto parametru). Tuto volbu potvrďte přesunutím páky plynu z minima do polohy „plný plyn“ – 3× zhasne LED a 3× pípne motor. Po návratu do minima 1× zhasne LED a pípne motor. Máte nastaven režim LETECKÝ a přecházíte k programování parametru B (a případně dalších).

### IV) parametr B – typ (resp. počet) akumulátorů:

Podle popisu „Nastavení žádané hodnoty parametru“, viz výše, nastavte požadovanou hodnotu tohoto parametru v rozsahu 1 až 10. Nyní vložím „ENTER“ (postup: plný plyn – minimální plyn) ukončíte a současně uložíte tento parametr a přecházíte na programování následujícího parametru.

### V) parametr D až I (u OPTO verzí je parametr „H“ – napětí BEC – automaticky přeskokován):

Postupně takto nastavte pro každý parametr požadovanou hodnotu podle tabulky. Každý parametr ukončíte a uložíte vložím „ENTER“ (postup: plný plyn – minimální plyn), čímž současně přecházíte na programování následujícího parametru. Případně parametry, u kterých nechcete dělat změnu, přeskokujete přímým vkládáním „ENTER“. Po naprogramování požadované hodnoty posledního parametru **ukončíte programování vložím „ENTER“**.

### VI) Regulátor vypněte.

## Přednosti regulátorů TMM® řady Z-series:

- možnost spolupráce s měřícím záznamníkem Black Box BB\_03 (měření a záznam všech důležitých parametrů během letu – výjimečná vlastnost)**
- programování přes samostatný konektor ICS – není nutné vytahovat servokabel z přijímače**
- možnost okamžitého provozu, bez programování
- možnost snadného programování (nastavení) řady důležitých parametrů jak pomocí vysílače, tak pomocí PC nebo UNICARD (bližší viz část „Programování“)
- možnost vyčtení důležitých údajů měřených během provozu regulátoru pomocí PC (bez BB\_03)**
- bezkonkurenční ochrana a management akumulátorů Lipol/Lion (u těchto typů to má naprosto zásadní důležitost) i NiCd/NiMH**
- možnost nastavení definované zbytkové energie pro BEC (vypínacího napětí)**
- vykající maskování rušení a výpadků signálu
- extrémně jemný krok plynu 1023 hodnot (poloh)
- velmi jemné rozběhy
- ochrana motoru i regulátoru před přetížením
- malé rozměry a váha
- extrémně výkonný BEC (MEGA BEC nebo spínaný „S BEC“)**
- možnost nastavení napětí 5V nebo 6V pro BEC**
- standardně se vyrábí i verze s vypínačem (v bezpečném zapojení, nehrozí vysazení)

## Použité zkratky a výrazy:

ACF	- automatic current fuse – systém automatické proudové pojistky
ACR	- automatic current reduce – systém automatického proudového omezení
APS	- automatic parameter setup – automatické nastavení parametru
BEC	- battery eliminator circuitry – obvod zajišťující napájení serv a přijímače z hlavního akumulátoru – nahrazuje přijímačové baterie
BLDC	- brushless DC motor – bezkomutátorový stejnosměrný elektromotor
IPR	- intelligent power reduce – systém inteligentního snižování výkonu při vyčerpání akumulátoru
LED	- light emitting diode – svítivá dioda
PWM	- pulse width modulation – pulsní šířková modulace užívaná pro bezztrátovou regulaci výkonu
RPC	- radio priority circuit – přednostní udržení dostatečného napětí pro BEC

**Význam jednotlivých parametrů:**

- Parametr A – mód:** Volba základních módů (BASIC / BOAT)
- **BASIC:** základní režim s firemním nastavením parametrů (Lipol články). Lze ihned létat. Brzda zapnuta či vypnuta a krajní meze plynu se určují při každém zapnutí regulátoru znovu. **Trvale lze nastavit jen typ a počet článků.**
  - **BOAT:** všechny parametry lze uživatelsky nastavit. Všechny parametry jsou trvale uloženy. Po zapnutí je regulátor vždy připraven k činnosti s uloženým nastavením. Podmínkou startu po zapnutí je pouze stažení plynu do minima – bezpečnostní opatření proti nechtěnému rozběhu motoru.  
**Pokud změníte přijímač nebo vysílač, doporučujeme znovu nastavit uložené krajní meze (stačí pouze vejít do programovacího módu, nemusíte nastavovat žádné parametry). Různé typy přijímačů totiž mají na výstupu různou šířku řídicího pulsu (při stejném vysílači) a regulátor pak nemusí nalézt zapamatovanou polohu minima plynu (a čeká na stažení plynu a nedočká se) – je to stejné jako by jste nestáhli na vysílači plyn do minima, regulátor čeká, nepípá.**
- Parametr B – akumulátory:** Volba typu akumulátorů – NiCd, NiMH nebo Li-Ion, Li-Pol (automaticky počet do 5 článků) a počet použitých Li-xxx článků manuálně.  
Pro správnou činnost regulátoru a pro spolehlivou ochranu akumulátorů, je nutné specifikovat typ článků. Pro Li-xxx články je vhodné specifikovat počet článků. Je rovněž možné zvolit automatické nastavení počtu Lipol článků (do max. 5 článků) – funguje pro částečně nabitě a nabitě články, nelze použít pro vybité články. Při použití 2 Lipol článků volte automat.
- Parametr C – brzda:** **není použito, regulátor je bez brzdy, parametr je automaticky přeskakován**
- Parametr D – akcelerace:** Umožňuje nastavit akceleraci (rychlost rozběhu motoru) v 6 stupních. Nastavte dle vašich potřeb.  
Čím rychlejší akceleraci zvolíte, tím větší budou rozběhové proudové špičky, což může vést až k vypínání proudové pojistky regulátoru. Tyto proudy mohou dosahovat řádově i 10-ti násobku jmenovitého proudu ! Volte proto uvážlivě tak aby rychlost reakce byla sice dostatečná, ale ne nesmyslně rychlá pro váš model.
- Parametr E – předstih:** Zde máte možnost volby 5-ti hodnot předstihu. **Šestá možnost je automatický předstih. Doporučujeme ponechat právě toto nastavení – zaručuje optimální nastavení a maximální účinnost.** Při pevných hodnotách a vyšším předstihu můžete sice mírně zvýšit otáčky motoru nebo kroučící moment, ale vždy za cenu snížení účinnosti. Pokud potřebujete docílit vyšší otáčky, je výhodnější použít jiný motor nebo více článků, protože sníženou účinností (zvětšením předstihu) již ničím nedoženete. Vysoká hodnota předstihu může, v nevhodné kombinaci s některým motorem, poškodit regulátor !  
**Pro motory s příliš velkou indukčností v poměru k maximálnímu proudu**, jako např. AXI 4120, 4130, některé motory LRK, řada motorů z CD ROM apod., je nutno nastavit předstih na pevnou hodnotu 5° nebo 10° či 15°, automatické časování zde nemusí být optimální. Nutnost nastavení jiného předstihu než automatického poznáte snadno – motor při větších zátěžích ztrácí synchronizaci.
- Parametr F:** **není použito, postupné snižování výkonu při vybití akumulátorů, parametr je automaticky přeskakován.**
- Parametr G:** Volbou tohoto parametru dosáhnete změny okamžiku počátku omezení otáček motoru při blížícím se vyčerpání akumulátorů  
**Změnou tohoto parametru vlastně nastavíte velikost zbytkové energie pro BEC. Velmi významné pro optimální a bezpečné využití Lipol článků**, blíže viz kapitola „Ochranné a bezpečnostní mechanismy regulátorů TMM“.
- Parametr H – napětí BEC:** Parametrem nastavíte velikost napětí BEC buď standardně 5V nebo vyšší hodnotu napětí 6V. Vyšší napětí může být výhodné pokud potřebujete větší sílu a rychlost serv. **U OPTO verzí je tento parametr automaticky přeskočen** (po parametru „G“ tedy programujete přímo parametr „I“).
- Parametr I – reverz:** Parametrem nastavíte opačný směr otáčení motoru bez nutnosti prohození dvou vodičů k motoru
- Parametr J:** Parametrem nastavíte optimální spolupráci přijímače a regulátoru při ztrátě signálu nebo při silně rušeném signálu vysílače.  
**maskování rušení**  
Řada procesorových přijímačů řeší ztrátu signálu nebo silně rušení vlastními prostředky (na rozdíl od analogových přijímačů). Regulátor má rovněž velmi účinné potlačení těchto rušivých výpadků. Spolupráce těchto dvou zařízení pak ale nemusí být optimální. V těchto případech nastavte tento parametr na „ne“. Regulátor má v tomto režimu některé algoritmy maskování rušení potlačeny a nechává je na přijímači – spolupráce regulátoru a přijímače při rušení je pak významně lepší. U analogových (i některých digitálních – zde záleží na algoritmu řešení) přijímačů je vhodnější nastavit „ano“, regulátor řeší maskování ztráty signálu a rušení komplexně. Pokud nevíte, jak váš přijímač řeší problematiku rušení, vyzkoušejte obě možnosti a vyberte tu lepší.

**Programovací tabulka:**

Pa-ram	Hodnota parametru →	0 (= ENTER)	1	2	3	4	5	6	7	8	9	10
<b>A</b>	<b>Volba módu</b>	další parametr	<b>„BASIC“</b>	„BOAT“ mód (plné progr.)	-	-	-	-	-	-	-	-
<b>B</b>	<b>Typ a počet *) akumulátorů</b>	další parametr	<b>NiCd, NiMH</b>	Li-pol automat / 2	Li-xxx 3 články	Li-xxx 4 články	Li-xxx 5 článků	Li-xxx 6 článků	Li-xxx 7 článků	Li-xxx 8 článků	Li-xxx 9 článků	Li-xxx 10 čl.
<b>D</b>	<b>Akcelerace z 0 na 100%</b>	další parametr	0,16 sec.	0,29 sec.	<b>0,41 sec.</b>	0,66 sec.	0,95 sec.	1,3 sec.	-	-	-	-
<b>E</b>	<b>Předstih (časování)</b>	další parametr	<b>automatický</b>	5°	10°	15°	20°	25°	-	-	-	-
<b>G</b>	<b>Zbytková energie pro BEC</b>	další parametr	<b>Nixx:</b> 0,80 V Li-xxx: 2,90 V	0,84 V 3,00 V	<b>0,88 V</b> 3,10 V	0,92 V 3,20 V	0,96 V 3,30 V	1,00 V 3,40 V	1,04 V 3,50 V	1,08 V 3,60 V	1,12 V 3,70 V	1,16 V 3,80 V
<b>H</b>	<b>Napětí BEC **)</b>	další parametr	<b>5V</b>	6V	-	-	-	-	-	-	-	-
<b>I</b>	<b>Reverz</b>	další parametr	<b>ne</b>	ano	-	-	-	-	-	-	-	-
<b>J</b>	<b>Maskování rušení</b>	konec program.	ano	<b>ne</b>	-	-	-	-	-	-	-	-

Pozn.: Firemní nastavení je v tabulce vyznačeno **tučně**.

**V BASIC módu lze trvale nastavit jen parametr B, typ a počet článků ! (vše ostatní je „default“, firemní nastavení)**

\*) maximální počet Lipol článků pro konkrétní regulátor je dán technickými specifikacemi každého typu regulátoru (strana 9)

\*\*) jen BEC verze

**Firemní nastavení:** Nové regulátory mají automaticky firemní nastavení (default hodnoty):**Basic mode (viz strana 3, bod 2):**

- NiCd/NiMH články, automaticky počet článků
- Čas zrychlení 0,41 sec.
- Automatické časování
- Zbytková energie (vypínací napětí) 0,88V/článek
- Napětí BEC 5V
- Maskování rušení ne

## Ochranné a bezpečnostní mechanismy regulátorů TMM®:

Akumulátory jsou hlídány a chráněny čtyřmi způsoby.

- 1) díky působení automatické proudové pojistky (ACF) je značně omezena možnost jejich proudového přetížení (a případnému poškození) i v krizových situacích – regulátor odpojí motor.
- 2) použitý systém inteligentního omezování výkonu (IPR) neustále zajišťuje, pomocí měření napětí, proudů, stavu akumulátoru a výpočtů, optimální mez počátku plynulého omezování výkonu motoru (nebo okamžik vypnutí motoru, podle nastavení parametru „F“) tak, aby nebyly články akumulátoru extrémně vybíjeny – což je mimořádně důležité zvláště pro Lipol akumulátory. To, mimo jiné, také významně omezuje možnost přepólování slabších článků (přepólování slabších článků se týká hlavně NiCd/NiMH akumulátorů).
- 3) tento systém však současně umožňuje, u regulátorů které mají BEC, zachovat definovanou velikost energie pro BEC (dokonalé RPC). To je extrémně významné u létajících modelů (nespadnete kvůli nedostatku energie pro přijímač a serva). Velikost zbytkové energie se dá uživatelsky nastavit.
- 4) působení systému automatického proudového omezení (ACR) nedovolí pokles napětí pro BEC ani při nadměrně velké proudové zátěži (pro konkrétní akumulátor) při rozbíhání motoru.

Při vypínání (omezování) motoru na pevné hranici u standardních regulátorů (a) zbývá velmi málo energie pro BEC, zvláště pro 8 a více NiCd/NiMH článků v sadě. To platí zvláště u regulátorů s jedinou vypínací hranicí napětí 5,5V. Čím lepší (tvrdší) akumulátory máte, tím méně energie (=času) zbývá na přistání. Naproti tomu u regulátorů TMM® (b) je zbývající energie dostatečně velká a její velikost lze měnit podle potřeby (pro větroně větší atd.). Z hlediska délky chodu motoru jde většinou o zanedbatelnou energii, výkon motoru by tak jako tak velmi rychle klesal. Z hlediska napájení BEC je však tato energie velmi významná.

V níže uvedených grafech je znázorněna situace pro 3 článkový Lipol akumulátor. V grafu a) jde o běžný regulátor, který může pracovat s Lipol bateriemi a který má pevnou hranici vypínání, v grafu b) se jedná o regulátor TMM® s hranicí vypínání na vybíjecí křivce vnitřního napětí akumulátoru.

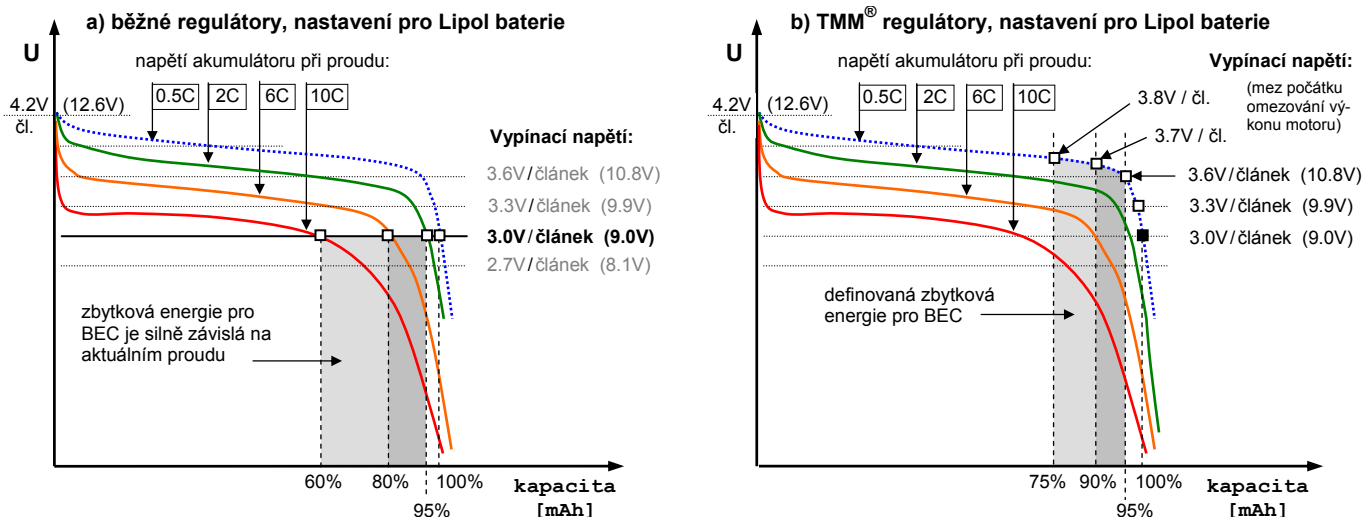

Běžné regulátory (určené i pro Lipol články) mají buď pevné vypínací napětí (např. 3 V/čl.) nebo se tato hodnota dá nastavit. Např. pro nastavenou hranici 3 V/čl. regulátor vypne nebo začne omezovat při dosažení této hranice, a to nezávisle na odebraném proudu. Tzn. **zbytková energie se výrazně mění podle momentálního proudového zatížení akumulátoru** (a rovněž podle vnitřního odporu akumulátoru) a to prakticky od 0 do 95% - záleží jen na zvolené napěťové hranici. Pro příklad grafu nahoře a nastavenou vypínací hranici 3 V/článek vypne regulátor při proudovém odběru 10C již při vyčerpání 60% energie, zatímco při proudu 2C až při vyčerpání 95% energie. Pro hranici 3,3 V/čl. by regulátor vypnul při proudu 10C dokonce po vyčerpání pouhých několika procent energie, zatímco při proud 2C po vyčerpání cca 92% energie.

Regulátory TMM® řeší situaci jinak. Vypínací napětí je vždy přepočítáváno na „vnitřní“ napětí akumulátoru – je proto nezávislé jak na odebraném proudu, tak na vnitřním odporu akumulátoru. Tzn. **nastavená zbytková energie je vždy stejná a nezávisí na proudech a vnitřních odporech akumulátorů**. Akumulátor se tedy vybije vždy stejně, ať odebíráte velké či malé proudy. Hodnota nastavené zbytkové energie je proto málo závislá na vlastnostech akumulátoru a vybíjecím proudu. Např. pro vypínací napětí 3,7 V/čl. regulátor vypne nebo začne omezovat vždy po vyčerpání cca 90% energie ať již bude odebrán proud 10C nebo 2C. (Napětí akumulátoru po vypnutí proudu vždy stoupne na hodnotu blízkou křivce 0,5C – tato vybíjecí křivka je blízká „vnitřnímu“ napětí akumulátoru. Tato křivka dobře vyjadřuje stupeň vybití akumulátoru.

**Regulátory maskují rušení a výpadky signálu až do délky 1,5 sekundy.** Při delších výpadcích nebo rušení postupně omezují otáčky motoru. Při obnovení signálu regulátor plynule přejde na požadovaný výkon. Dlouhý výpadek signálu (nebo jeho nepřítomnost) je indikován akusticky motorem i pomocí LED. To lze využít např. při hledání ztraceného modelu.

**Motor se neroztočí,** pokud regulátor nemá korektní signál z přijímače (např. při vypnutém vysilači).

**Teplotní pojistka regulátoru je nastavena na 90°C,** kdy omezí výkon na cca 60%. Po ochlazení (i za letu) se omezení výkonu vypne. Po zapnutí se kontroluje teplota 70°C, nad kterou regulátor nespustí. Nový start je možný až po ochlazení regulátoru pod tuto hodnotu.

## POZOR:

**Nebezpečí poškození nebo zničení regulátoru hrozí při:**

- připojení více článků k regulátoru, než je max. počet uvedený v technických datech
- připojení napájecího napětí s opačnou polaritou (přepólování regulátoru)
- při zkratu vodičů k motoru při připojení akumulátoru nebo při záměně vodičů k motoru a k akumulátoru
- přetížení obvodu BEC většími proudy nebo větší výkonovou ztrátou, než je specifikováno v technických datech
- namočení či vniknutí vody do regulátoru, vniknutí kovových (vodivých) předmětů do regulátoru
- odpojení regulátoru od akumulátorů nebo vypnutí regulátoru vypínačem, pokud se motor ještě točí
- napájením ze síťových zdrojů nebo z jiných než specifikovaných zdrojů

**Technická data:**

<b>Teplota prostředí:</b>	0°C až 40°C	<b>počet kroků řízení motoru:</b> 1024 / plnou dráhu plynu	
<b>Řízení motoru:</b>	PWM 8 kHz	<b>limit otáček pro 2 pólový motor:</b>	~200 000 ot./min
<b>Řídicí signál:</b>	kladné pulsy 1,5 ± 0,8 ms, perioda 10 až 30 ms		
<b>MEGA BEC+:</b>	5V a 6V / max. 4,0 A (zatížitelnost viz graf), vstupní napětí = 6 až 17V		
<b>S BEC (spínaný BEC) :</b>	5V a 6V / max. 6,0 A (zatížitelnost viz graf), vstupní napětí = 6 až 25,5V		
<b>Napájení:</b>	výhradně pouze z akumulátorů: NiCd, NiMH, Li-Ion, Li-Pol, případně olověných		
<b>Vypínač:</b>	všechny regulátory lze objednat s vypínačem (v bezpečném zapojení, závada či zničení vypínače neohrozí model)		
<b>Vhodné pro motory:</b>	Mega AC, Model Motors, MP JET, PJS, Überall model, Hacker, Kontronik, LRK, Plettenberg, apod. <b>pro 2 až 20 pólové motory klasické koncepce (rotor uvnitř) i motory s rotačním pláštěm, tzv. oběžky (rotor vně).</b> Motory s extrémně nízkou indukčností (např. TANGO fy Kontronik apod.) není dovoleno připojovat – potřebují PWM 32 kHz.		
<b>Chlazení:</b>	pro dobré chlazení regulátoru je použito vodní chlazení.		



**Hydro úprava:** voda a vlhkost se nesnáší s elektronikou. Pro podstatné zvýšení odolnosti regulátoru proti vlhkosti a vodě jsou desky s elektronikou opatřeny speciálním ochranným povlakem (značení **WP**). To však neznamená, že s touto úpravou je regulátor 100% odolný proti vlhkosti a vodě a nemusíte chránit jej před vodou a vlhkostí. **Ochrana se nevztahuje na slanou vodu !**

TMM® xxxx-3, Z-series RB V 5.7x	1812-3	2512-3	3312-3	4412-3
<b>rozměry [mm]:</b>	28×25×11	28×25×11	36×28×11	36×28×11
<b>rozměry (včetně externího kondenzátoru) [mm]:</b>	44×25×11	44×25×11	51×28×11	51×28×11
<b>váha včetně silových vodičů:</b>	29 g	31 g	58 g	58 g
<b>váha bez silových vodičů:</b>	22 g	22 g	44 g	44 g
<b>počet napájecích NiCd / NiMH článků:</b>	6 – 12	6 – 12	6 – 12	6 – 12
<b>počet napájecích Li-Ion / Li-Pol článků:</b>	2 – 4	2 – 4	2 – 4	2 – 4
<b>max. trvalý proud (při plném plynu):</b>	18 A	25 A	33 A	44 A
<b>špičkový proud po dobu max. 5 sekund:</b>	23 A	30 A	40 A	55 A
<b>odpor sepnutých spínačů při 25 °C :</b>	2×3,7 mΩ	2×3,1 mΩ	2×2,9 mΩ	2×1,2 mΩ
<b>provedení:</b>	MEGA BEC+	MEGA BEC+	MEGA BEC+	MEGA BEC+
<b>napětí BEC:</b>	5 / 6 V	5 / 6 V	5 / 6 V	5 / 6 V
<b>průřez silových vodičů 90 mm:</b>	1,0 mm <sup>2</sup>	1,5 mm <sup>2</sup>	2,5 mm <sup>2</sup>	2,5 mm <sup>2</sup>
<b>servokabel s konektorem JR gold:</b>	0,25 mm <sup>2</sup>	0,25 mm <sup>2</sup>	0,25 mm <sup>2</sup>	0,25 mm <sup>2</sup>

TMM® xxxx-3, Z-series RB V 5.7x	6018-3	8018-3	12018-3	16018-3	22418-3	9044-3
<b>rozměry (bez externího kondenzátoru) [mm]:</b>	50×31×23	50×31×23	50×31×26	50×31×29	50×31×29	50×31×28
<b>rozměry (včetně ext. kondenzátoru) [mm]:</b>	65×31×23	65×31×23	65×31×26	65×31×29	65×31×29	80×31×28
<b>váha včetně silových vodičů:</b>	80 g	82 g	108 g	116 g	119 g	120 g
<b>váha bez silových vodičů:</b>	65 g	67 g	77 g	85 g	88 g	89 g
<b>počet napájecích NiCd / NiMH článků:</b>	6 – 18	6 – 18	6 – 18	6 – 18	6 – 18	9 – 44 (63V max.)
<b>počet napájecích Li-Ion / Li-Pol článků:</b>	2 – 6	2 – 6	2 – 6	2 – 6	2 – 6	3 – 15 (63V max.)
<b>max. trvalý proud (při plném plynu):</b>	60 A	80 A	120 A	160 A	224 A	90 A
<b>špičkový proud po dobu max. 5 sekund:</b>	70 A	100 A	150 A	200 A	260 A	120 A
<b>odpor sepnutých FETů při 25 °C:</b>	2×1,0 mΩ	2×0,67 mΩ	2×0,44 mΩ	2×0,33 mΩ	2×0,20 mΩ	2×0,76 mΩ
<b>provedení:</b>	S BEC	S BEC	S BEC	S BEC	S BEC	OPTO
<b>napětí S BEC:</b>	5V / 6V	5V / 6V	5V / 6V	5V / 6V	5V / 6V	--
<b>průřez silových vodičů 90mm (110 pro 4 mm<sup>2</sup>):</b>	2,5 mm <sup>2</sup>	2,5 mm <sup>2</sup>	4 mm <sup>2</sup> *)	4 mm <sup>2</sup> *)	4 mm <sup>2</sup> *)	4 mm <sup>2</sup> *)
<b>servokabel s konektorem JR gold:</b>	0,25 mm <sup>2</sup>	0,25 mm <sup>2</sup>	0,25 mm <sup>2</sup>	0,25 mm <sup>2</sup>	0,25 mm <sup>2</sup>	0,25 mm <sup>2</sup>

TMM® xxxx-3, Z-series RB V 5.7x	4024-3	8024-3	12024-3	16024-3	4032-3	6032-3	9032-3	12032-3
<b>rozměry (bez externího kondenzátoru) [mm]:</b>	50×31×19	50×31×22	50×31×25	50×31×28	50×31×22	50×31×22	50×31×25	50×31×28
<b>rozměry (včetně externího kondenzátoru) [mm]:</b>	80×31×19	80×31×22	80×31×25	80×31×28	80×31×22	80×31×22	80×31×25	80×31×28
<b>váha včetně silových vodičů:</b>	76 g	85 g	111 g	120 g	83 g	85 g	111 g	120 g
<b>váha bez silových vodičů:</b>	62 g	70 g	80 g	89 g	68 g	70 g	80 g	89 g
<b>počet napájecích NiCd / NiMH článků:</b>	9 – 24	9 – 24	9 – 24	9 – 24	9 – 32	9 – 32	9 – 32	9 – 32
<b>počet napájecích Li-Ion / Li-Pol článků:</b>	3 – 8	3 – 8	3 – 8	3 – 8	3 – 10	3 – 10	3 – 10	3 – 10
<b>max. trvalý proud (při plném plynu):</b>	40 A	80 A	120 A	160 A	40 A	60 A	90 A	120 A
<b>špičkový proud po dobu max. 5 sekund:</b>	50 A	100 A	150 A	200 A	50 A	70 A	110 A	150 A
<b>odpor sepnutých FETů při 25 °C:</b>	2×1,4 mΩ	2×0,7 mΩ	2×0,47 mΩ	2×0,35 mΩ	2×1,5 mΩ	2×1,0 mΩ	2×0,67 mΩ	2×0,50 mΩ
<b>provedení:</b>	OPTO	OPTO	OPTO	OPTO	OPTO	OPTO	OPTO	OPTO
<b>průřez silových vodičů 90mm (110 pro 4 mm<sup>2</sup>):</b>	2,5 mm <sup>2</sup>	2,5 mm <sup>2</sup>	4 mm <sup>2</sup> *)	4 mm <sup>2</sup> *)	2,5 mm <sup>2</sup>	2,5 mm <sup>2</sup>	4 mm <sup>2</sup> *)	4 mm <sup>2</sup> *)
<b>servokabel s konektorem JR gold:</b>	0,15 mm <sup>2</sup>	0,15 mm <sup>2</sup>	0,15 mm <sup>2</sup>	0,15 mm <sup>2</sup>	0,15 mm <sup>2</sup>	0,15 mm <sup>2</sup>	0,15 mm <sup>2</sup>	0,15 mm <sup>2</sup>

\*) Pozn.: alternativně 2×2,5 mm<sup>2</sup> nebo i 2×4,0 mm<sup>2</sup>

Vzhled a technická data mohou být změněny bez předchozího upozornění

# PROGRAMOVÁNÍ regulátorů řady TMM xxxx – 3, **Z-series RB**

## NASTAVENÍ FIREMNÍCH PARAMETRŮ

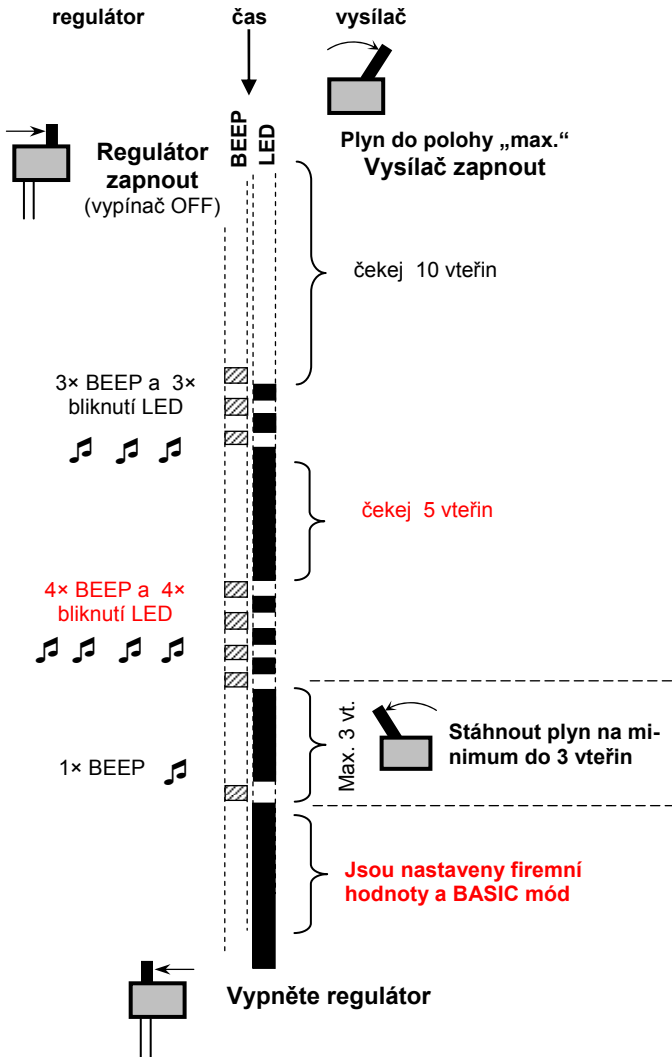

## REŽIM PROGRAMOVÁNÍ

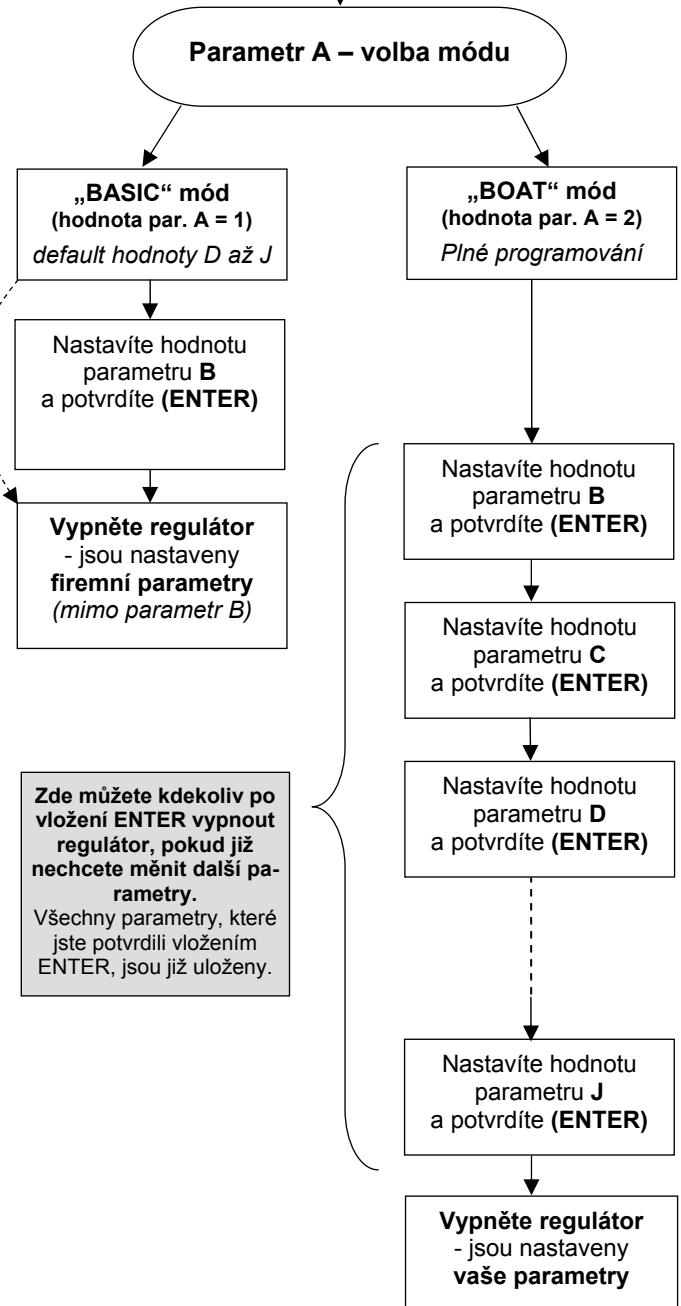

### Chybová hlášení (regulátor musíte vypnout, odstranit příčinu a znovu zapnout):

- pohyb páky plynu je na opačnou stranu, než je předpokládáno (plynová páka není na počátku v krajní poloze a po pípnutí ji dotáhnete směrem ke krajní poloze a ne na druhou stranu)
- příliš malý rozdíl šířky řídicích pulsů – zvětšit velikost výchylek páky plynu na vysílači
- překročení krajních mezí řídicích pulsů (0,7 ms a 2,3 ms) – zmenšit velikost výchylek páky plynu na vysílači
- startování přehřátého regulátoru
- menší nebo větší počet článků, než je specifikováno
- proudovém přetížení (obnoví činnost po stažení plynu k nule, regulátor v tomto případě nemusíte vypínat)

Číslo udáváji přibližnou dobu trvání



- dlouho trvajícím výpadek signálu



- motor je pro regulátor nevhodný nebo je napájen příliš velkým napětím nebo má zkrat (bliká pouze LED, bez zvukové signalizace)



- trvalý beep po zapnutí – porušena data v EEPROM. Regulátor je nastaven do základního stavu (firemní nastavení).  
**Regulátor je nutno znovu naprogramovat !**



# PROGRAMOVÁNÍ regulátorů řady TMM xxxx – 3, Z-series RB

## Programování Lipol akumulátorů v BASIC módu

## Programování v BOAT módu

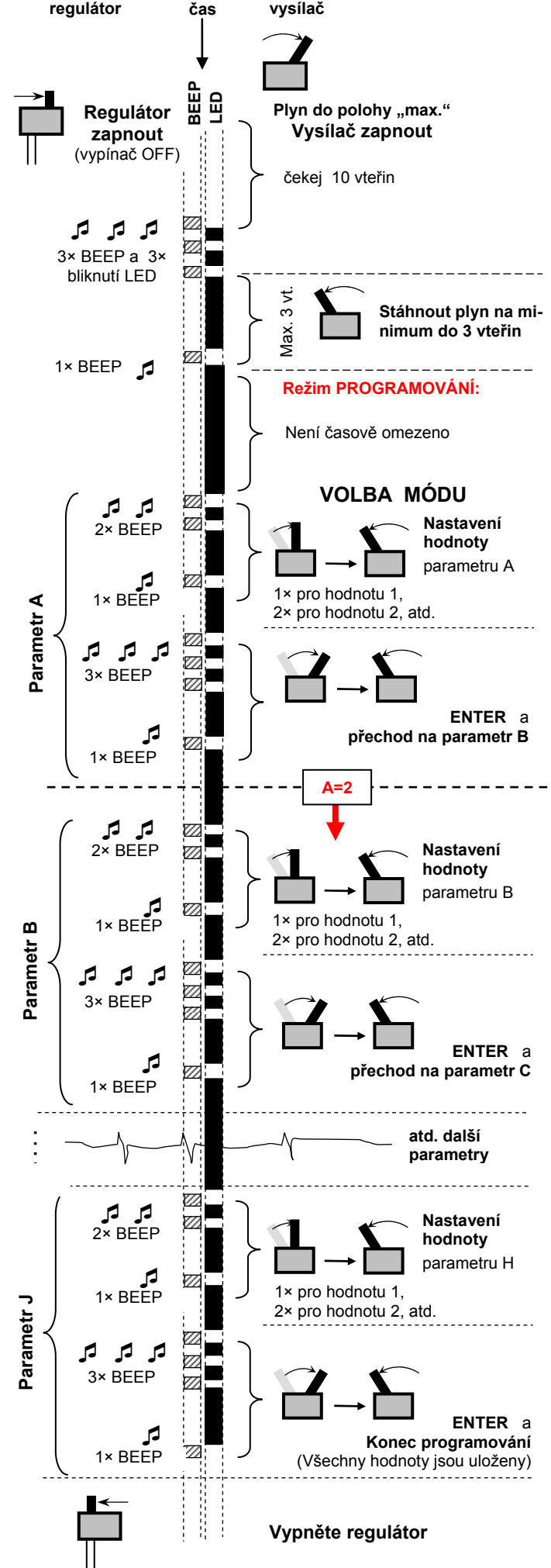
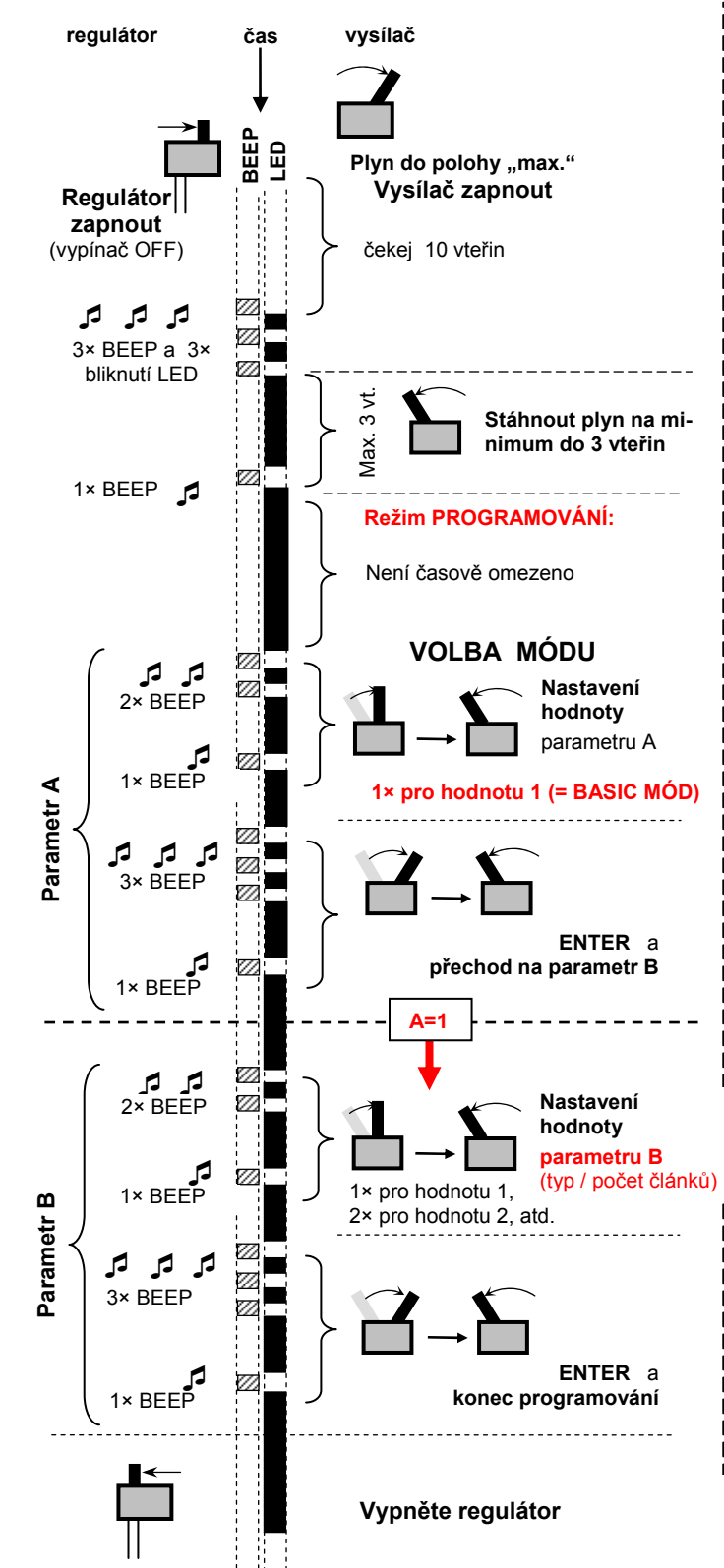

**Legenda:**

min. plyn      ½ plynu      max. plyn

→ nastavit ½ plynu, po 2 pípnutích zpět na min. plyn

→ nastavit plný plyn, po 3 pípnutích zpět na min. plyn (= ENTER)

Příklady:

#### A) Naprogramování: BASIC mód, 3 Lipol články.

- 1) Zapněte vysílač s plynem na maximum
- 2) Zapněte regulátor. (Pokud byl naprogramován BASIC mód, regulátor 2× pípne – ignorujte to). Po 10 vteřinách regulátor 3× pípne motorem a zabliká LED-kou, která zůstane svítit. Stáhněte plyn k nule, 1× pípne motor a 1× zhasne LED, jste v programovacím módu. Nyní jste v programovacím režimu a budete programovat první parametr „A“ (viz tabulka).
- 3) Páku plynu přesuňte do polohy „½ plynu“, 2× zhasne LED a 2× pípne motor. Vraťte plyn do minima, 1× zhasne LED a pípne motor. (nastaveno A=1, tj. BASIC mód).
- 4) Toto nastavení musíte potvrdit vložení „ENTER“. Páku plynu přesuňte do polohy plný plyn, 3× zhasne LED a 3× pípne motor. Vraťte plyn do minima, 1× zhasne LED a pípne motor (= ENTER), máte nastaven BASIC mód.
- 5) Páku plynu přesuňte do polohy „½ plynu“, 2× zhasne LED a 2× pípne motor. Vraťte plyn do minima, 1× zhasne LED a pípne motor. (nastaveno B=1). Toto zopakujte ještě 2×, parametr „B“ pak bude nastaven na hodnotu 3 (B=3, tj. 3 Lipol články).
- 6) Toto nastavení musíte potvrdit vložení „ENTER“. Páku plynu přesuňte do polohy plný plyn, 3× zhasne LED a 3× pípne motor. Vraťte plyn do minima, 1× zhasne LED a pípne motor (= ENTER), máte nastaveny 3 Lipol články.
- 7) Regulátor vypněte, je naprogramováno.
- 8) Chcete startovat se zapnutou brzdou.
- 9) Zapněte regulátor s plynem na vysílači v minimu. Regulátor 1× pípne.
- 10) Můžete startovat, maximální poloha plynu se určí automaticky.

#### B) Naprogramování: BOAT mód, 4 Lipol články, akcelerace 0.16 sec., BEC 6V

- 1) Zapněte vysílač s plynem na maximum
- 2) Zapněte regulátor. (Pokud byl naprogramován BASIC mód, regulátor 2× pípne – ignorujte to). Po 10 vteřinách regulátor 3× pípne motorem a zabliká LED-kou, která zůstane svítit. Stáhněte plyn k nule, 1× pípne motor a 1× zhasne LED, jste v programovacím módu. Nyní jste v programovacím režimu a budete programovat první parametr „A“ (viz tabulka).
- 3) Páku plynu přesuňte do polohy „½ plynu“, 2× zhasne LED a 2× pípne motor. Vraťte plyn do minima, 1× zhasne LED a pípne motor. Toto zopakujte ještě jednou (nastaveno A=2, tj. BOAT mód).
- 4) Toto nastavení musíte potvrdit vložení „ENTER“. Páku plynu přesuňte do polohy plný plyn, 3× zhasne LED a 3× pípne motor. Vraťte plyn do minima, 1× zhasne LED a pípne motor (= ENTER), máte nastaven BOAT mód.
- 5) Páku plynu přesuňte do polohy „½ plynu“, 2× zhasne LED a 2× pípne motor. Vraťte plyn do minima, 1× zhasne LED a pípne motor. (nastaveno B=1). Toto zopakujte ještě 3×, parametr „A“ pak bude nastaven na hodnotu 4 (B=4, tj. 4 Lipol články).
- 6) Toto nastavení musíte potvrdit vložení „ENTER“. Páku plynu přesuňte do polohy plný plyn, 3× zhasne LED a 3× pípne motor. Vraťte plyn do minima, 1× zhasne LED a pípne motor (= ENTER), máte nastaveny 4 Lipol články.
- 7) Páku plynu přesuňte do polohy „½ plynu“, 2× zhasne LED a 2× pípne motor. Vraťte plyn do minima, 1× zhasne LED a pípne motor. (nastaveno D=1). (D=1, akcelerace 0,16 sec.).
- 8) Toto nastavení musíte potvrdit vložení „ENTER“. Páku plynu přesuňte do polohy plný plyn, 3× zhasne LED a 3× pípne motor. Vraťte plyn do minima, 1× zhasne LED a pípne motor (= ENTER), máte nastavenou akceleraci 0,16 sec.
- 9) Parametr „E“, předstih, nechcete měnit. Tento parametr tedy přeskočíte přímým vložení „ENTER“ (hodnota „E“=0). Páku plynu přesuňte do polohy plný plyn, 3× zhasne LED a 3× pípne motor. Vraťte plyn do minima, 1× zhasne LED a pípne motor (= ENTER), parametr je beze změny přeskočen.
- 10) Parametr „G“, zbytková energie, nechcete měnit. Tento parametr tedy přeskočíte přímým vložení „ENTER“ (hodnota „G“=0). Páku plynu přesuňte do polohy plný plyn, 3× zhasne LED a 3× pípne motor. Vraťte plyn do minima, 1× zhasne LED a pípne motor (= ENTER), parametr je beze změny přeskočen.
- 11) Páku plynu přesuňte do polohy „½ plynu“, 2× zhasne LED a 2× pípne motor. Vraťte plyn do minima, 1× zhasne LED a pípne motor. Toto zopakujte ještě jednou (nastaveno H=2, tj. BEC=6V).
- 12) Toto nastavení musíte potvrdit vložení „ENTER“. Páku plynu přesuňte do polohy plný plyn, 3× zhasne LED a 3× pípne motor. Vraťte plyn do minima, 1× zhasne LED a pípne motor (= ENTER), máte nastaveno napětí BEC = 6V.
- 13) Protože další parametry nechcete měnit, regulátor vypněte, je naprogramováno.
- 14) Při opětovném zapnutí regulátoru musíte pouze stáhnout plyn do minima (pokud to tak nebyl), regulátor 1× pípne a již můžete startovat s nově zvolenými parametry.

### První programování pomocí UNICARD nebo PC (regulátor řady Expert nebo Z-series nebo Z-series s BB\_03):

(nemusíte provádět, pokud jste již programovali přes vysílač)

protože neznáte (ani regulátor je nezná) skutečné hodnoty krajních poloh min. a max. plynu vašeho vysílače (včetně změn, které do signálu vnese přijímač), doporučujeme provést zjištění a nastavení skutečných hodnot následujícím způsobem pomocí vašeho vysílače a přijímače:

- 1) zapněte vysílač a dejte plyn do polohy max.
- 2) zapněte regulátor
- 3) počkejte na 3× pípnutí
- 4) stáhněte plyn do polohy min.
- 5) ozve se 1× pípnutí, jste v programovacím módu a regulátor již zná skutečnou min. a max. polohu plynu
- 6) vypněte regulátor a případně i vysílač

Nyní již můžete programovat pomocí PC nebo kartičkou UNICARD. Při spojení regulátoru s vaší kartičkou UNICARD nebo s vaším počítačem se načtou všechny hodnoty z vašeho regulátoru, včetně reálných poloh plynu min. a max. vaší RC soupravy. Pokud nyní myší nebo kartičkou UNICARD změníte kterékoliv v programu parametry a zapíšete do regulátoru, budou zapsány i skutečné polohy plynu min. a max. (tyto hodnoty jsou v nastavovacích poličkách v levé části okna).

Programovat pomocí PC nebo UNICARD teď již můžete kdykoli, aniž by jste postup zjištění reálných výchylek plynu (body 1 až 6) museli opakovat.

Pokud byste vynechali před prvním programováním postup zjištění a zapsání skutečné hodnoty min. a max. plynu (body 1 až 6), program „Controller“ (nebo kartička UNICARD) si načte z regulátoru firemní hodnoty plynu, které se nejspíše nebudou shodovat se skutečnými hodnotami vaší RC soupravy. Tak se může stát, že buď nevyužijete plný rozsah plynu (skutečné výchylky jsou větší než firemní – případ a) nebo regulátor stále čeká na stažení plynu do polohy min., které se nikdy nedočká (skutečný min. plyn má větší hodnotu než firemní – případ b) a budete mít pocit, že regulátor nežije.

**Postup zjištění skutečných krajních poloh plynu (body 1 až 6) doporučujeme zopakovat, pokud změníte vysílač nebo změníte výchylky vysílače. Rovněž doporučujeme tento postup při změně přijímače – různé přijímače mívají totiž různě široký řídicí puls (tj. poloha plynu) na kanálovém výstupu (při stejném vysílači !!!)**

#### a) lepší případ – nevyužijete plnou dráhu plynu

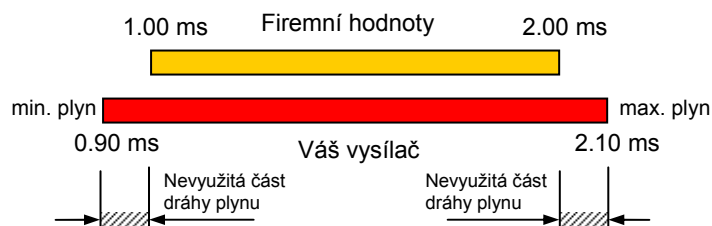

#### b) horší případ – regulátor se nerozjede

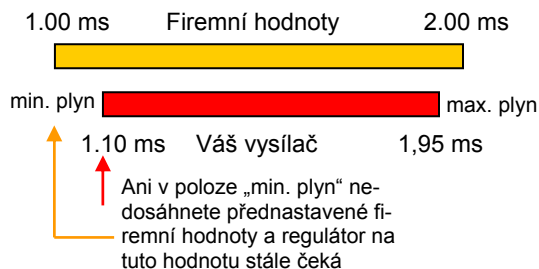

(Regulátor vždy po zapnutí čeká na stažení plynu do polohy minimum než začne startovat – bezpečnostní opatření aby se neroztočila vrtule, pokud zapnete soupravu a plyn není na minimum.)